

LYNX F30 II

ART.-NR. S05115

LUNIVO

INSTALLATION

Den Halter der LYNX F30 II anhand des Gummis befestigen, Ausrichtung durch Drehen der montierten Leuchte.
Install LYNX F30 II with the rubber. Alignment through rotation of the installed light.

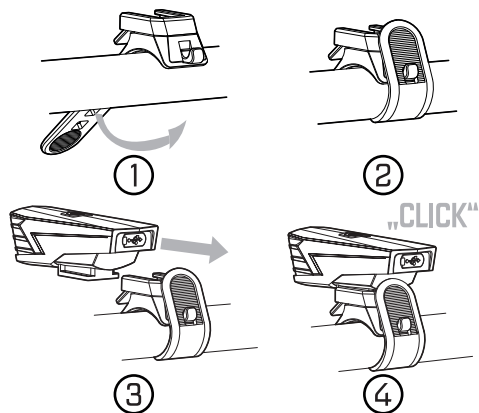

EINSTELLUNG ADJUSTMENT

LYNX F30 II so einstellen, dass der Gegenverkehr nicht geblendet werden kann. Die Leuchte muss in Ihrer Ausrichtung parallel zur Fahrzeuglängsachse positioniert werden.
Adjust LYNX F30 II to prevent blinding the on-coming traffic. The light has to be installed parallel to the roll-axis of the bike.

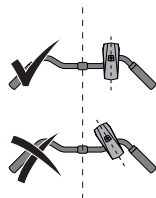
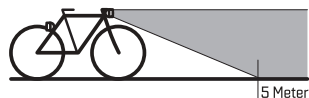

ON/OFF

Der Einschaltknopf der LYNX F30 II liegt auf der oberen Seite der Leuchte. The ON/OFF button is on top of the LYNX F30 II.

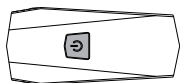

LICHTMODI

light operation modes

ON/MODE 1	1 x click	30 LUX - 100%	3,5 Std. hrs
MODE 2	2x click	15 LUX - 50%	7 Std. hrs
OFF	3 sek. click		

LADEZEIT charging time 4 Std. hrs

BRENNDAUER

operating time

CONTROL

IM BETRIEB OPERATION

Sobald die Akku Kapazität 80% unterschreitet, leuchtet die Kontroll-LED rot. Sobald die Kontroll-LED rot leuchtet, wird empfohlen den Ladevorgang vorzunehmen. As soon as the battery capacity falls below 80% the control LED turns on red. As soon as the control LED turns on red color, it is recommended to proceed immediately with the charging.

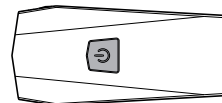

Batterieanzeige

Battery control

○ 100% - 20%

● 20% - 0%

CHARGE'N GO

Der Akku der LYNX F30 II lässt sich schnell und einfach über USB aufladen. Die Ladebuchse befindet sich auf die hintere Seite der Leuchte. The LYNX F30 II battery can quickly and easily be charged via USB cable. The socket is placed on the back of the light.

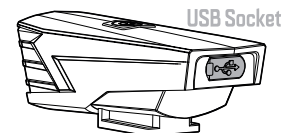

LADEVORGANG CHARGING

Schließen Sie anschließend die Buchse der LYNX F30 II mit dem beiliegenden Kabel an die Ladeeinheit an. Bitte nur das mitgelieferte Kabel verwenden! Plug the provided cable in the socket of LYNX F30 II and the other end in the charger. Use only the provided charging cable!

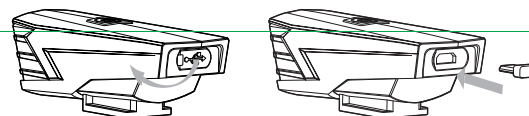

LADEZUSTANDSANZEIGE CHARGING CONTROL LED

Während des Ladens, leuchtet die LED grün. Nach Beendigung des Ladevorgangs erlischt die Kontrollleuchte. During the charging process, the LED is shining in green color. After completion of the charging process, the LED turns off.

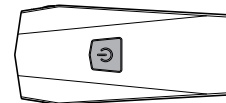

Ladezustandsanzeige

charging control

○ 100%

● 0% - 99%

WARNHINWEIS SAFETY NOTE

Bevor Sie die LYNX F30 II benutzen, sollten Sie den Akku laden. Die Erstladung beträgt mindestens 8 Stunden, nachfolgende Ladevorgänge 5 Stunden. Bitte nur das mitgelieferte Kabel verwenden! **NICHT** länger als 15 Stunden aufladen. Before using LYNX F30 II, proceed to the charging of the battery. The first charging time is 8 hours, further charging process takes 5 hours. Use only provided cable! **DO NOT** charge the battery more than 15 hours!

GARANTIE WARRANTY

Innerhalb der gesetzlich vorgeschriebenen Garantiezeit umfasst die Gewährleistung alle Teile und deckt Fertigungsmängel ab. Ausgenommen ist jedoch der Akku. Bei nicht sachgemäßem Gebrauch des Produkts oder Veränderung jeglicher Art erlischt der Garantieanspruch. The warranty is in line with the legal provisions of your country. The rechargeable battery is not include in the warranty. The warranty apply to all components for manufacturing defect. Non proper use of the product or modification of the product will void the warranty.

Technische Änderungen vorbehalten • Subject to technical modification and adjustments.

LUNIVO

lunivo sports GmbH
Bosteler Feld 29
21218 Seeretal
Germany • www.lunivo.com